

5537 EL.Smartsylinder Monteringsanvisning

Norsk

Installasjons veiledning

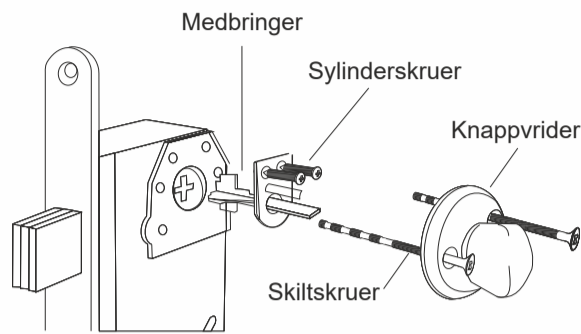
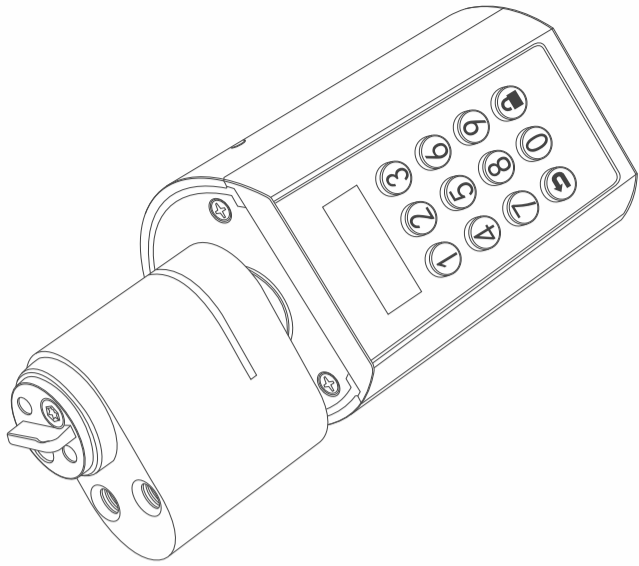

Innvendig side

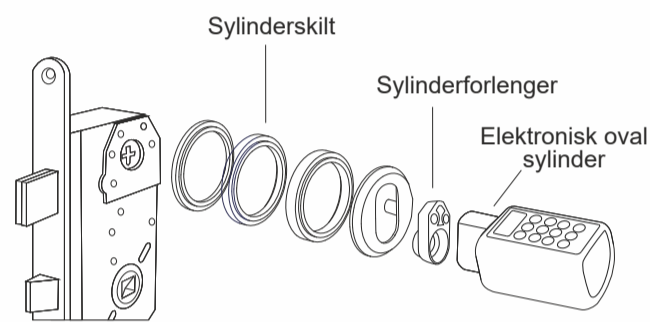

Utvendig side

Tilbehør

Kontroller at alle delene er med i produktemballasjen. Kontakt kundeservice snarest om det er tilbehør som mangler.

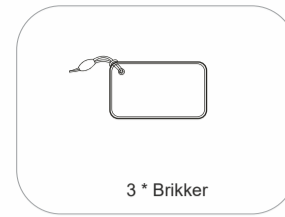

3 * Brikker

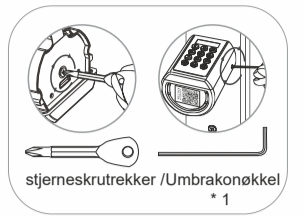

stjerneskrutrekker / Umbrakonøkkel * 1



Bruksanvisning



Settskrue * 2

Deksel skrue * 2

QR-kode lapp

Silikon plugg * 2

Installasjon av batteriet

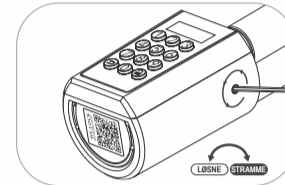

1. Skru ut skruen med umbrakonøkkel.

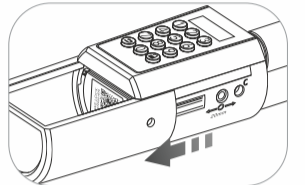

2. Skyv av ytterdekelet.

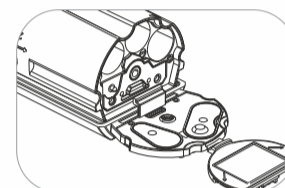

3. Ta ned klaffen og skru ut stjerneskrue og ta ned dekelet.

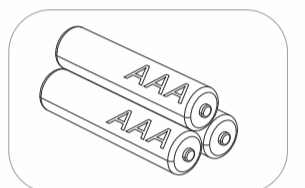

4. 3 * AAA batteri (Medfølger ikke)

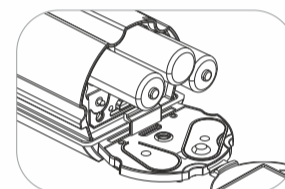

5. Sett inn batteriet

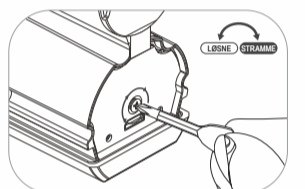

6. Fest dekelet med skruen og lukk klaffen.

Innholdsfortegnelse:

Monteringsanvisning	1
Tilbehør	2
Installasjon av batteriet	2
Produktbeskrivelse	3
Passord: flytdiagram	4
RFID -brikke: flytdiagram	5
Språk innstillinger: flytdiagram	5
Andre innstillinger: flytdiagram	6-7
Ulåst og låst	8
Ofte stilte spørsmål	8
Bluetooth aktivering og påloggingsinstruksjoner	9
Tilkobling av enheten	10
Spesifikasjoner	11
Brukerveiledning	11

Produktbeskrivelse

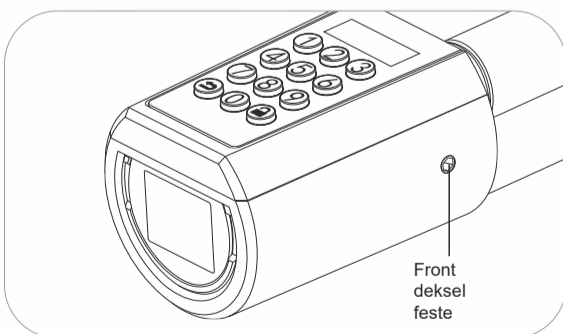
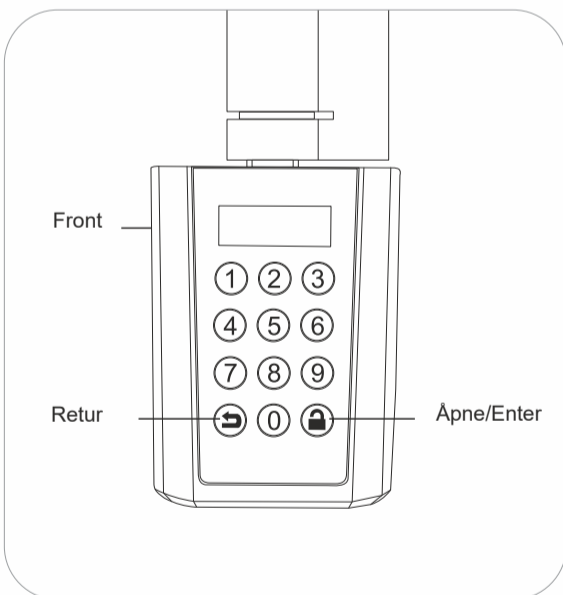

Front deksel feste

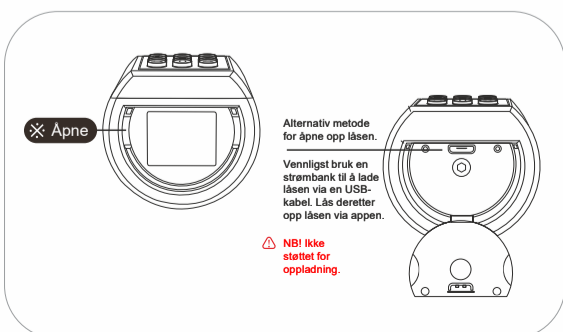

⊗ Åpne

Alternativ metode for å åpne opp låsen.

Vennligst bruk en strømbank til å lade låsen via en USB-kabel. Lås deretter opp låsen via appen.

⚠ NB! Ikke støttet for opplading.

Passord: flytdiagram

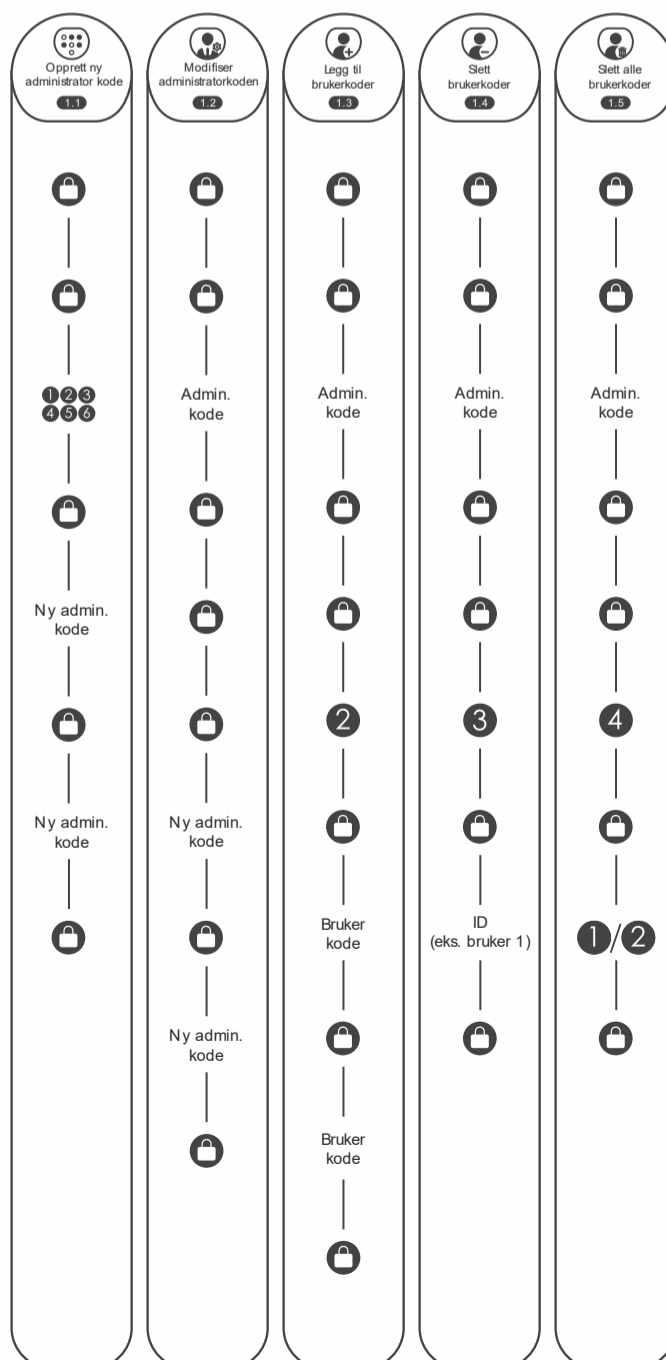

2. RFID -brikke: flytdiagram

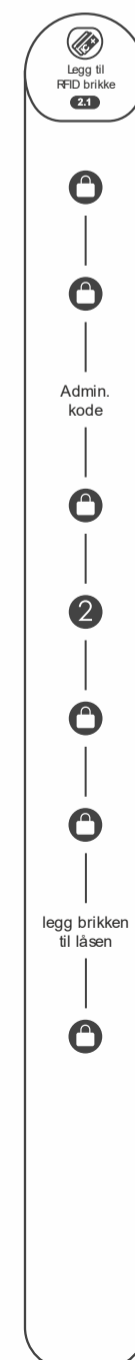

3. Språk innstillinger: flytdiagram

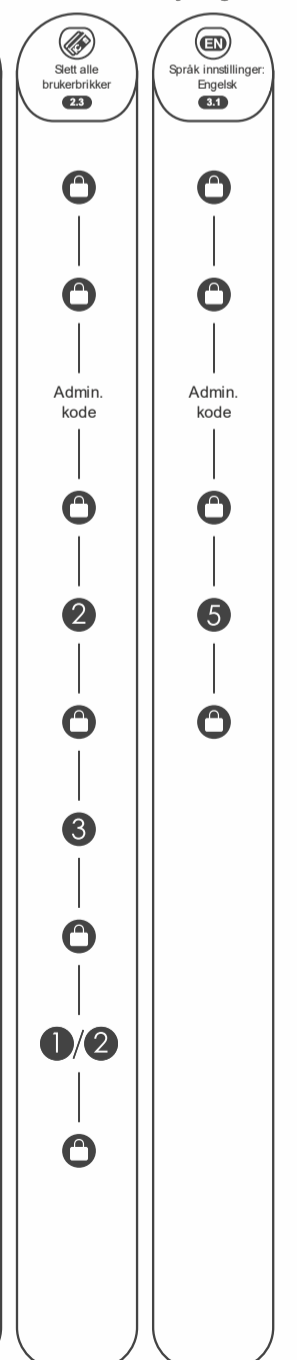

4. Andre innstillinger: flytdiagram

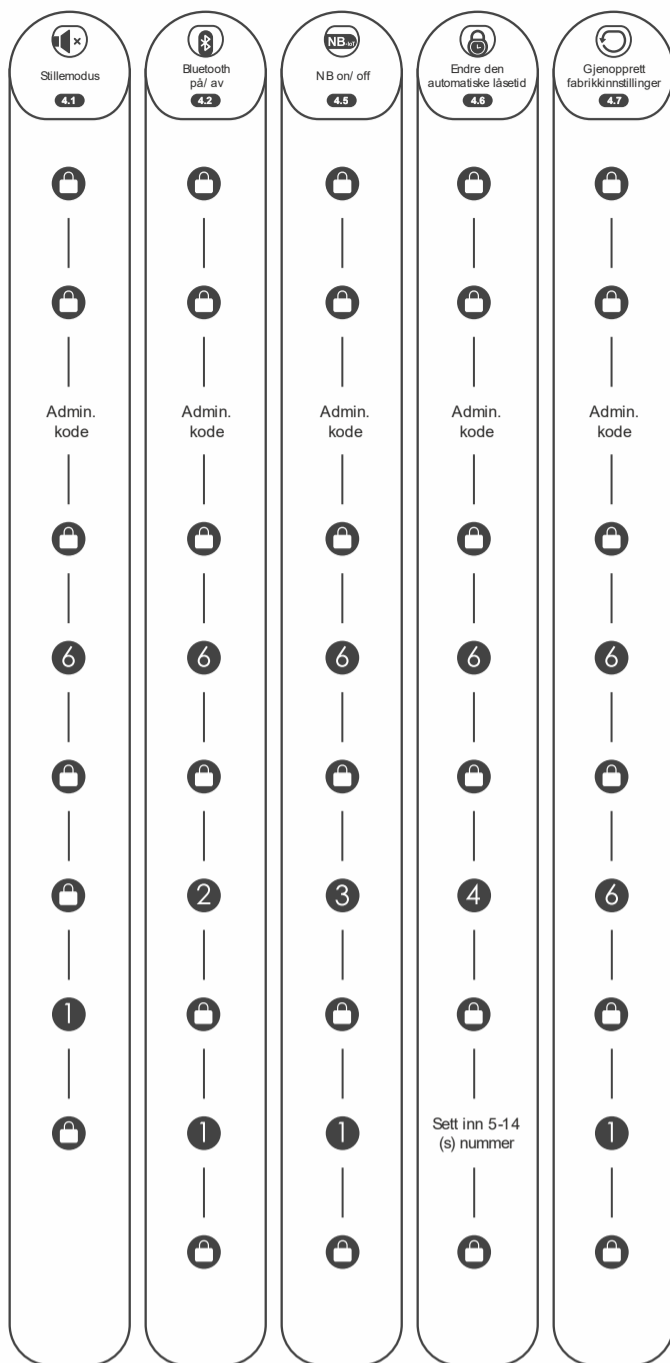

- 06 -

4. Andre innstillinger: flytdiagram



- 07 -

Ulåst og låst

Lås opp døren fra utsiden

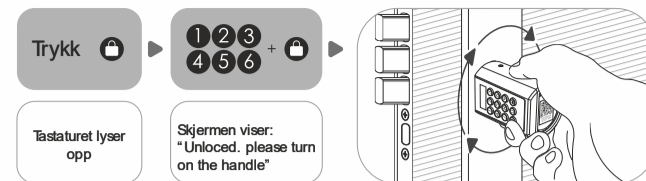

Sylinderen kan roteres fritt 360 grader etter at den er låst. Dette er for å beskytte at sylinderen ikke kan bli skadet ved kraftig vridning.

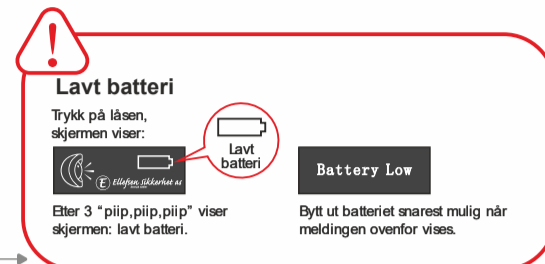

Ofte stilte spørsmål

- Hva må jeg gjøre når jeg mottar låsen?**
 Vær oppmerksom på at du først må endre standardpassordet "123456" til ditt eget admin -passord når du mottar låsen.
- Hvor finner jeg låse-IDen?**
 Du finner den 8-sifrede låse-IDen på midten av låsen, eller på emballasjen.
- Når vil alarmen for lavt batteri gå av?**
 Når batterinivået er under 20 %
- Hva brukes USB-sikkerhetskopinøkkelen til?**
 USB-sikkerhetskopinøkler, reservenøkkel, brukes i nødsituasjoner, for eksempel når låsen er ødelagt eller batteriet er tomt. Da kan du bruke strømbanken til å lade låsen via en USB-kabel, og deretter bruker du appen for å låse opp.
- Hvordan kontakter jeg kundeservice?**
 Kontakt grossisten direkte.
 Dette kan du gjøre pr. telefon: 67 16 60 60 eller på e-post: post@ellefsensikkerhet.no

- 08 -

Bluetooth aktiviserings og innloggings instruksjoner

Scan QR-koden på låsen



Last ned app

Velg "Android/iOS" for nedlastning

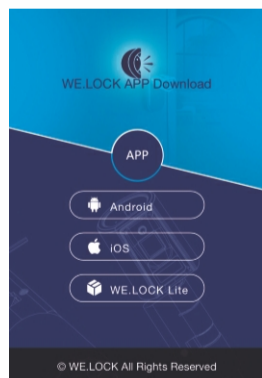

Logg inn på appen

- Velg land/ region
- Trykk register ny bruker
- Legg inn mobilnummer eller e-post (for å motta verifiseringskode)
- Trykk valider
- Bekreft
- Legg inn mottatt verifiseringskode
- Opprett brukerplassord
- Trykk send

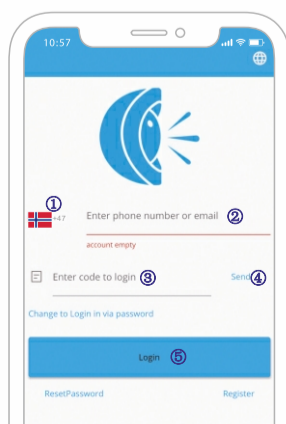

- 09 -

Tilkobling av enheten



- 10 -

Spesifikasjoner

Merke	5537 EI. Smartsylinder Innerdører
Beregnet for	Alle innvendig dører med modullås
Sylindertype	5537
Temperatur	-20°C~60°C
IP-klassifisering	IP65
Åpningsmetode	Talkode / Brikke / Bluetooth
Batteritype	AAA / LR03 1,5 V
Farge	Sort / Sølv
Strømningang	3.6V-4.8V
Antall koder	Max 9 stykk individuelle koder
Antall brikker	Max 20 stykk

Brukerveiledning

- Dersom du skriver feil passord 5 ganger på rad, låses systemet i tre minutter og vil ikke fungere.
- Trykk på **0** for å starte opp tastaturet + 10-sifret midlertidig passord. Derom du skriver inn feil passord 5 ganger på rad, låses systemet i tre minutter og vil ikke fungere. Midlertidig generering av passord må gjøres i appen. Det er viktig at tiden på skjermen må være den samme som tiden på telefonen din. Hvis ikke vil det midlertidige passordet være ugyldig.
- Trykk **0** for å starte opp tastaturet + legg brikken til låsen. Dersom du legger en brikke som ikke matcher 5 ganger på rad vil systemet låses i tre minutter og stoppe å fungere. Når døren er i fabrikkmodus vil hvilken som helst av brikkene kunne åpne låsen.
- Tilkoble låsen til appen. Koble opp låsen via Bluetooth, klikk på "lås opp", og telefontiden blir synkronisert med låsen via Bluetooth.

- 11 -